

ГИБКИЙ НЕОН

AURORA-PS-A120-12×6mm 24V

1. ОБЯЗАТЕЛЬНЫЕ ТРЕБОВАНИЯ И РЕКОМЕНДАЦИИ

- ⚠ ВНИМАНИЕ!**
Монтаж гибкого неона должен выполняться только квалифицированным специалистом.
Перед монтажом или проведением любых работ с гибким неоном отключите электропитание.
Не включайте питание до завершения установки.
Монтаж должен выполняться при температуре воздуха выше 0 °С.
При монтаже строго соблюдайте приведенные ниже требования и рекомендации.

НЕ РАСТЯГИВАТЬ



НЕ СКРУЧИВАТЬ



НЕ НАСТУПАТЬ



НЕ ИЗГИБАТЬ В УКАЗАННОМ НАПРАВЛЕНИИ

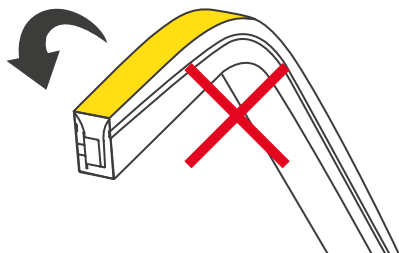

МИНИМАЛЬНЫЙ РАДИУС ИЗГИБА

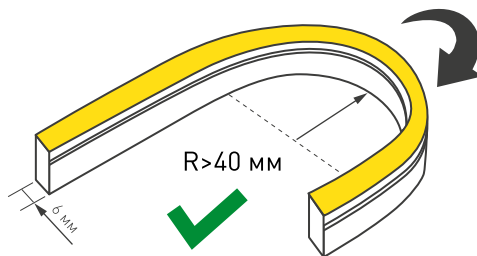

Выбирайте крепеж согласно рекомендациям.

- Диаметр крепежного отверстия — 3.5 мм.
- Максимальный диаметр головки шурупа — 6 мм.
- Применяйте шурупы с потайной головкой.

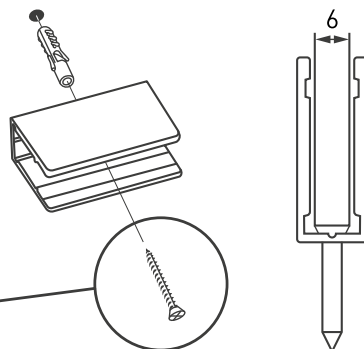
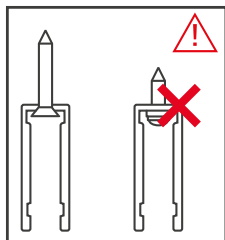

2. КРИВОЛИНЕЙНАЯ УСТАНОВКА

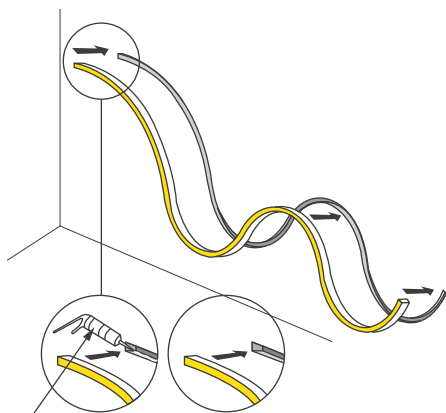

Нейтральный силикон

Криволинейная установка в паз

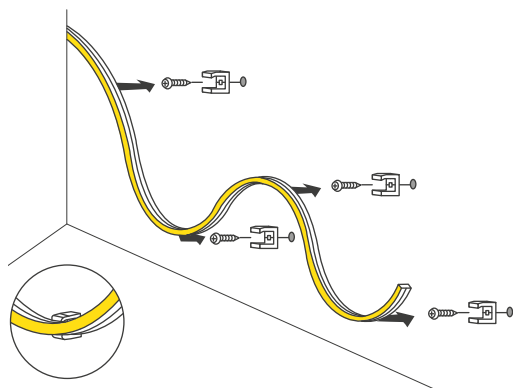

Криволинейная установка на скобы

РЕКОМЕНДАЦИИ ПО УСТАНОВКЕ НЕОНА НА СКОБЫ

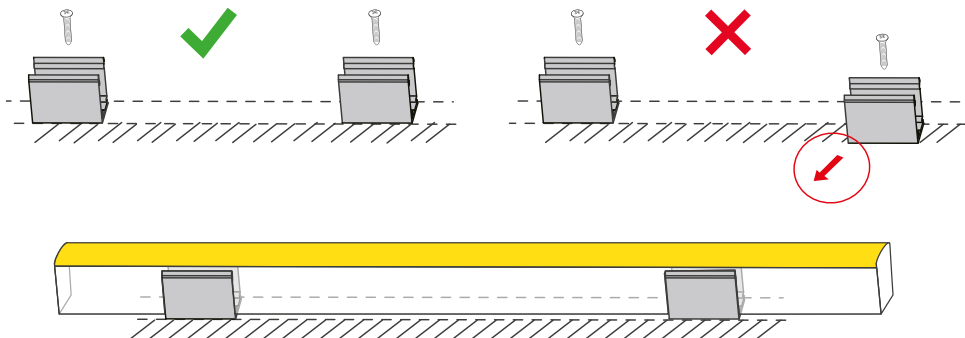

Устанавливайте крепежные скобы без смещения, на 1 метр неона используйте не менее трех скоб.
Правильно выбирайте крепеж (см. выше)

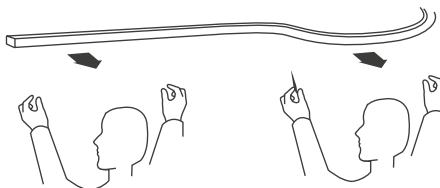
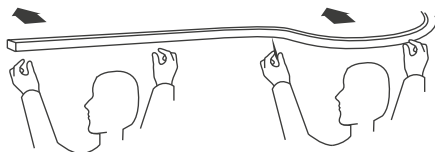

Производите вдвоем монтаж и демонтаж отрезков неона длиной более 2 метров



3. ПОСЛЕДОВАТЕЛЬНОСТЬ МОНТАЖА

- 3.1. Отмерьте и отрежьте гибкий неон требуемой длины. Разрезать неон можно только в обозначенных местах кратного шагу резки. Метки для резки нанесены на плату и видны на боковой поверхности неона. Шаг резки неона составляет 8.33 мм.

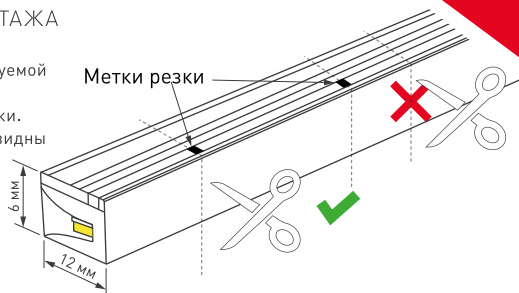

РЕКОМЕНДАЦИИ ПО РЕЗКЕ НЕОНА

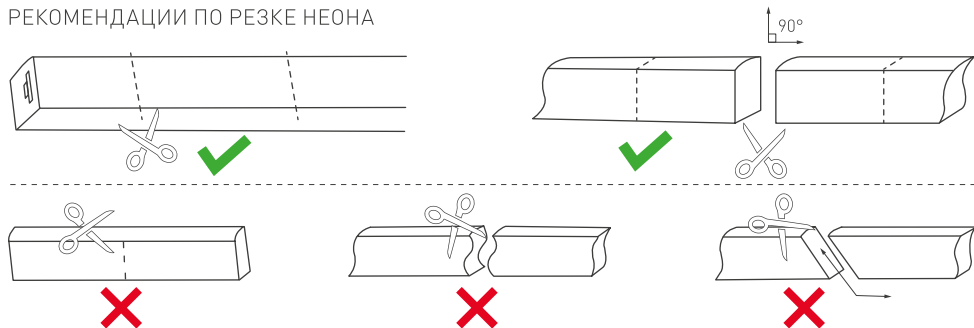

- 3.2. Со стороны подачи питания сделайте аккуратный надрез, обеспечив доступ к контактным площадкам платы гибкого неона. Используйте канцелярский нож с выдвигаемым лезвием.

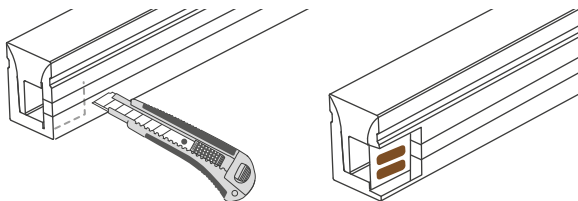

- 3.3. Распаяйте провод питания (арт. 026349) к контактным площадкам платы, соблюдая полярность подключения. Время пайки не должно превышать 5 секунд при температуре жала паяльника не выше 280 °С. Используйте только нейтральный флюс, после пайки удалите остатки флюса спиртовым растворителем.

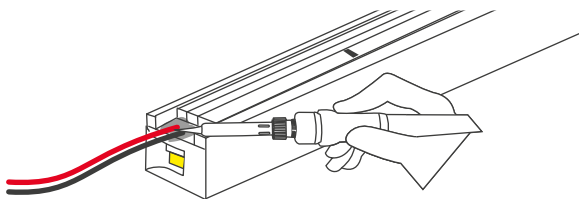

- 3.4. Нанесите в заглушку с отверстием для провода питания из комплекта достаточное количество (1/3 — 1/2 внутреннего объема заглушки) нейтрального силиконового герметика (арт. 028100), установите заглушку на неон. При этом провод питания должен проходить через отверстие в заглушке. Удалите излишки герметика.

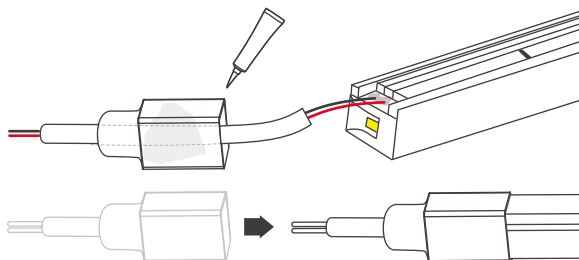

- 3.5. Со стороны, где не будет подаваться питание, установите на нейтральный силиконовый герметик (арт. 028100) глухую заглушку из комплекта. Удалите излишки герметика.
- 3.6. Проверьте правильность и надежность всех выполненных соединений, убедитесь, что соединения герметичны и электрически изолированы.
- 3.7. Дождитесь полной полимеризации герметика (см. инструкцию к используемому герметику).
- 3.8. Включите питание и проверьте работу гибкого неона.

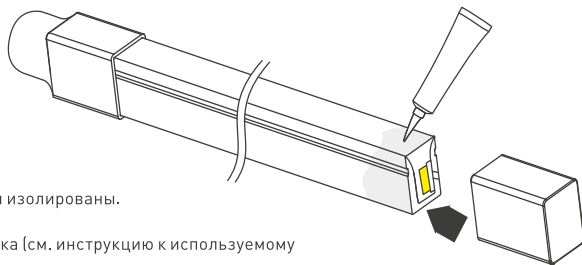

- ⚠ ВНИМАНИЕ!**
Гибкий неон должен транспортироваться и переноситься в смотанном виде.
Не разматывайте гибкий неон до его фиксации, чтобы не подвергать излишним механическим нагрузкам.
Разматывание производится на ровной поверхности, непосредственно перед фиксацией на место установки.
Не допускайте трения о землю или другие поверхности

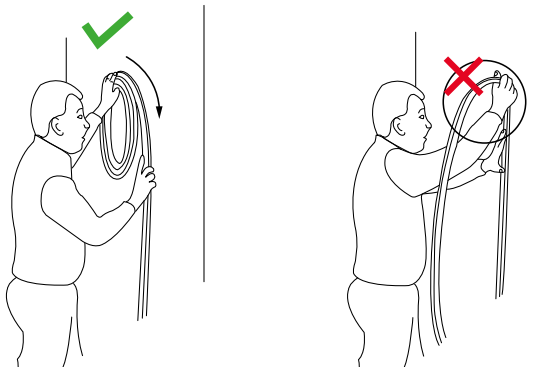

Для БЕЗОПАСНОГО ИСПОЛЬЗОВАНИЯ ГИБКОГО НЕОНА СОБЛЮДАЙТЕ СЛЕДУЮЩИЕ ТРЕБОВАНИЯ:

- Если гибкий неон загрязнен или подвергался воздействию влаги, то монтаж и эксплуатацию можно осуществлять только после очистки и проверки состояния гибкого неона по всей длине.
- Для подключения применяйте только специально разработанные кабели питания с коннекторами марки Arlight. Соблюдайте полярность подключения.
- Используйте только комплектующие, идущие в комплекте с гибким неоном, или совместимые аксессуары, описанные в инструкции.
- Для герметизации используйте только нейтральный герметик для ПВХ-материалов.
- Перед включением убедитесь, что все соединения герметичны и электрически изолированы.
- Во избежание утечки тока или короткого замыкания, не допускайте загрязнения поверхности и мест соединения и подключения.
- Убедитесь, что гибкий неон устанавливается на жесткой и неподвижной поверхности.
- Не накрывайте гибкий неон, не используйте в закрытых пространствах, не располагайте отрезки неона вплотную друг к другу, обеспечьте свободную циркуляцию воздуха.
- Не подвешивайте и не закрепляйте что-либо на неооне, например, вывески.

- ⚠ ВНИМАНИЕ!**
Не включайте гибкий неон в катушке на время более 1 минуты.
Это приведет к перегреву гибкого неона, изменению его параметров и преждевременному отказу.

Дополнение к артикулу в скобках, например, (1), (2), [B] означает наличие модификаций товара. Модификации отличаются незначительными улучшениями, не влияющими на основные свойства, параметры и внешний вид товара. Допускается прямая замена модификаций на основной артикул или наоборот без каких-либо условий.

